

**1. GETTING STARTED WITH YOUR WAE OUTDOOR BTP04**  
*PRISE EN MAIN DU WAE OUTDOOR BTP04*  
ERSTE SCHRITTE MIT IHREM WAE OUTDOOR BTP04

**1**

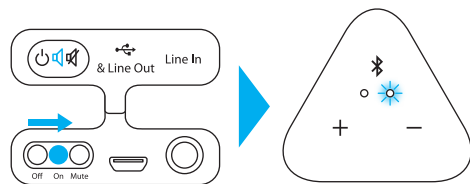

**2**



**5. PLAYING THE SOUND ON ANOTHER AUDIO SYSTEM/CONNECTING MULTIPLE WAE OUTDOOR BTP04 SPEAKERS TO ONE ANOTHER**  
*DIFFUSION DU SON PAR UN AUTRE SYSTEME AUDIO / BRANCHEMENT EN SERIE DE PLUSIEURS WAE OUTDOOR BTP04*  
WIEDERGABE ÜBER EIN ANDERES AUDIOSYSTEM/MEHRERE WAE OUTDOOR BTP04 SPEAKER MITEINANDER VERBINDEN

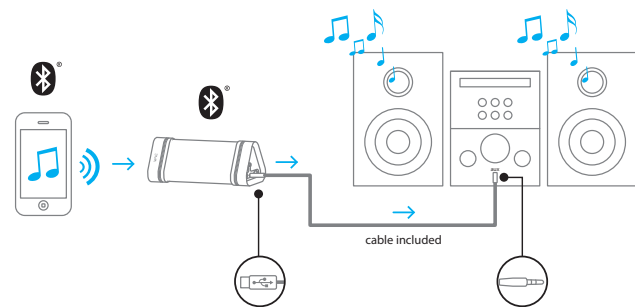

**UK/US**

**1. GETTING STARTED WITH YOUR WAE OUTDOOR BTP04**

To power on your device, set the OFF/ON/Mute switch (7) to . When used for the first time, your WAE Outdoor BTP04 is immediately ready for pairing, for up to 3 minutes: the Bluetooth® indicator (3) flashes blue and red. Afterwards, you can press the Bluetooth® button (1) to start the pairing process again.

- On your smartphone, digital music player or PC/Mac, enable the Bluetooth® feature, then search for devices within range.  
- Select WAE-BTP04 in the list displayed and pair the devices (if an access code is required, enter 0000).

Once the devices are paired and connected, the Bluetooth® indicator (3) on your WAE Outdoor BTP04 stays lit up in blue. You are now ready to play your music.

**⚠** Only one device (smartphone, digital music player, PC/Mac...) can be connected to the WAE Outdoor BTP04 at a time.  
When a device is connected to the line input (9), no audio can be played via the Bluetooth® feature and the Bluetooth® indicator (3) is off. Simply disconnect the device from the line input (9) to be able to play music via the Bluetooth® feature again.

**2. BLUETOOTH® DISCONNECTION AND NEW PAIRING**

When the WAE Outdoor BTP04 is connected to a device (smartphone, digital music player, PC/Mac...), press the Bluetooth® button (1) to disconnect the paired device. The Bluetooth® indicator (3) alternately flashes red and blue to indicate that you can now pair another Bluetooth® device.

**6. HANDS-FREE CALLING**

A short press on the Bluetooth® button (1) lets you answer an incoming call, or end a call.  
During a call, the Bluetooth® indicator (3) lights up in red.

To end a call, press the Bluetooth® button (1) on the WAE Outdoor BTP04 and the button on your phone that lets you end the call.  
Once the call is over, the WAE Outdoor BTP04 continues playing the music that had been playing before you took the call.

**7. BATTERY AND CHARGING**

While charging, the battery level indicator (2) flashes green. When the battery is fully charged, the battery level indicator (2) stays lit up in green.

When using your WAE Outdoor BTP04, the battery level indicator (2) starts flashing red when the battery level drops down to 20%, and stays lit up in red when the battery level drops down to 5%.

**8. STANDBY MODE**

When the WAE Outdoor BTP04 is not connected to any device either via the Bluetooth® feature or via the line input for 10 minutes or more, it switches to standby mode to save battery power. You can "wake it up" from standby mode by pressing the Bluetooth® button (1).

**3. EFFACEMENT DES MEMORISATIONS**

Jusqu'à 8 appareils peuvent être mémorisés par le WAE Outdoor BTP04. Une pression longue (5 secondes) sur le bouton d'appairage (1) permet d'effacer la liste des appareils déjà appairés. Le témoin Bluetooth® bleu (3) clignote 3 fois, puis votre WAE Outdoor BTP04 est disponible pour l'appairage de nouveaux appareils.

**4. CONTROLE DU VOLUME**

Les boutons + et - (4 et 5) permettent de contrôler le volume de votre WAE Outdoor BTP04 indépendamment de votre appareil Bluetooth®.

**5. DIFFUSION DU SON PAR UN AUTRE SYSTEME AUDIO / BRANCHEMENT EN SERIE DE PLUSIEURS WAE OUTDOOR BTP04**

Le port micro USB (8) du BTP04 permet de connecter le WAE Outdoor BTP04 à tout système audio disposant d'une entrée ligne (chaîne hifi, autoradio...), et d'en faire ainsi un récepteur Bluetooth®. Pour cela, commuttez le sélecteur (7) sur (le son ne sera pas diffusé par le WAE Outdoor BTP04). Branchez la prise micro USB du câble (12) sur le WAE Outdoor BTP04 et la prise jack 3,5 mm sur l'entrée ligne du système audio qui diffuse la musique (chaîne hifi, autoradio...).

Le port micro USB (8) permet également de brancher plusieurs WAE Outdoor BTP04 en série afin d'augmenter le niveau sonore : branchez la prise micro USB du câble (12) sur le premier WAE Outdoor BTP04 et la prise jack 3,5 mm sur l'entrée ligne d'un autre WAE Outdoor BTP04.

**DE**

**1. SO FUNKTIONIERT'S: ERSTE SCHRITTE MIT IHREM WAE OUTDOOR BTP04**

Um Ihr Gerät einzuschalten, schieben Sie den AUS/AN/Mute Schalter (7) auf . Wenn Sie Ihr Gerät zum ersten Mal einschalten, ist Ihr WAE Outdoor BTP04 für bis zu 3 Minuten sofort koppelbereit: Die Bluetooth®-Anzeige (3) blinkt blau und rot. Danach können Sie jederzeit durch Drücken des Bluetooth®-Buttons (1) den Kopplungsprozess erneut starten.

- Aktivieren Sie das Bluetooth®-Feature auf Ihrem Smartphone, digitalem Musikabspielgerät oder PC/Mac und suchen dann nach Geräten in Reichweite.  
- Wählen Sie WAE-BTP04 in der angezeigten Liste aus und koppeln die Geräte miteinander (sollte ein Zugriffscode erforderlich sein, geben Sie bitte 0000 ein).

Sind die Geräte miteinander gekoppelt, leuchtet die Bluetooth®-Anzeige (3) Ihres WAE Outdoor BTP04 dauerhaft blau. Sie können sich nun Ihrem Musikgenuss hingeben.

**⚠** Es kann nur ein Gerät (Smartphone, digitales Musikabspielgerät, PC/Mac...) zur selben Zeit an den WAE Outdoor BTP04 angeschlossen werden.  
Wenn ein Gerät an den Line-Eingang (9) angeschlossen ist, kann kein Audio über das Bluetooth®-Feature wiedergegeben werden und die Bluetooth®-Anzeige (3) ist aus. Trennen Sie einfach das Gerät vom Line-Eingang (9), um die Musik erneut über das Bluetooth®-Feature wiederzugeben.

in den Line-Eingang des betreffenden Abspielsystems (Hi-Fi-System, Auto-Stereosystem...).

Über die Mikro-USB-Anschlussbuchse (8) können Sie auch mehrere WAE Outdoor BTP04 miteinander verbinden, um so das gesamte Audio-Ausgangslevel zu erhöhen. Schließen Sie dazu den USB-Stecker des Y-Kabels (12) an den ersten WAE Outdoor BTP04 an und stecken die 3,5-mm-Miniklinke in den Line-Eingang des anderen WAE Outdoor BTP04 Speakers.

**6. FREISPRECHEN**

Ein kurzer Druck auf den Bluetooth®-Button (1) ermöglicht Ihnen ein ankommendes Gespräch anzunehmen oder zu beenden.  
Während eines Gesprächs leuchtet die Bluetooth®-Anzeige (3) rot.

Um ein Gespräch zu beenden, drücken Sie den Bluetooth®-Button (1) am WAE Outdoor BTP04 oder den entsprechenden Button auf Ihrem Telefon.  
Nach Beendigung des Anrufs fährt der WAE Outdoor BTP04 mit der Musikwiedergabe fort.

**7. AKKU UND AUFLADEN**

Während des Ladens wird die Akku-Ladestandanzeige (2) grün. Nachdem der Akku vollständig geladen wurde, leuchtet diese Anzeige dauerhaft grün.

Die Akku-Ladestandanzeige (2) fängt bei der Nutzung Ihres WAE Outdoor BTP04 rot an zu blinken, wenn der Akku nur noch eine Ladung von 20 % aufweist, und leuchtet dauerhaft rot bei einem Ladestand von 5 %.

**OVERVIEW/PRESENTATION/BESCHREIBUNG**

- Bluetooth® wireless technology button (pairing and hands-free calling)
- Battery level indicator (green/red)
- Bluetooth® indicator (blue/red)
- Volume +
- Volume -
- Microphone
- ⏸ (OFF/ON/Mute) switch
- Micro USB and Line out
- Line input
- Wrist strap connector
- 1/4" screw thread for support attachment
- Micro USB to USB and 3.5 mm mini-jack cable

- Bouton technologie sans fil Bluetooth® (appairage et mains libres)
- Témoin de batterie (vert et rouge)
- Témoin Bluetooth® (bleu et rouge)
- Volume +
- Volume -
- Microphone
- Sélecteur ⏸ (OFF/ON/Muet)
- Port micro USB et sortie ligne
- Entrée ligne
- Fixation dragonne
- Pas de vis pour fixation de support 1/4"
- Câble micro USB/USB-jack 3,5 mm

- Drahtlose Bluetooth®-Technologie-Button (koppeln und freisprechen)
- Akku-Ladestandanzeige (grün/rot)
- Bluetooth®-Anzeige (blau/rot)
- Lautstärke +
- Lautstärke -
- Mikrofon

- ⏸ (AUS/AN/Mute (Stummschalten)) Schalter
- Mikro-USB und Line-Ausgang
- Line-Eingang
- Öse zur Handschlaufenbefestigung
- 1/4"-Gewinde zur Montage z. B. eines Stativs
- Y-Kabel Mikro-USB auf USB- und 3,5-mm-Miniklinke

**2. BLUETOOTH® DISCONNECTION AND NEW PAIRING**  
*DECONNEXION ET NOUVEL APPAIRAGE BLUETOOTH®*  
BLUETOOTH® ENTKOPPELN UND NEU KOPPELN

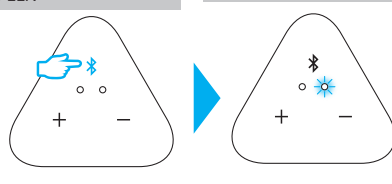

**4. VOLUME CONTROL**  
*CONTROLE DU VOLUME*  
LAUTSTÄRKEREGLUNG

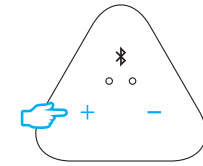

**6. HANDS-FREE CALLING**  
*APPELS MAINS LIBRES*  
FREISPRECHEN

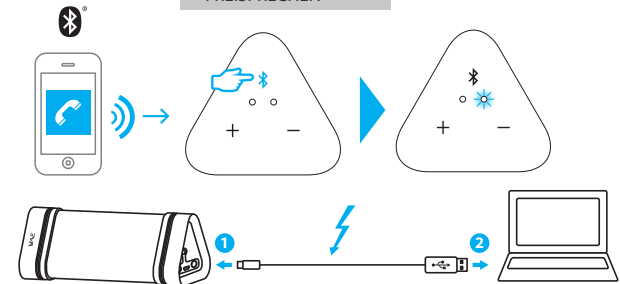

**7. CHARGING**  
*CHARGE*  
AUFLADEN

**8. STANDBY MODE**  
*MODE VEILLE*  
STAND-BY-MODUS

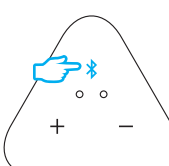

**3. CLEARING THE SAVED LIST OF PAIRED DEVICES**

Your WAE Outdoor BTP04 can save pairing information for up to 8 devices. A long press (5 seconds) on the Bluetooth® button (1) lets you clear the saved list of paired devices. The Bluetooth® indicator (3) flashes blue 3 times, and your WAE Outdoor BTP04 is then ready for pairing new devices.

**4. VOLUME CONTROL**

The + and - buttons (4 and 5) let you control the volume of your WAE Outdoor BTP04, independently of your Bluetooth® device.

**5. PLAYING THE SOUND ON ANOTHER AUDIO SYSTEM/CONNECTING MULTIPLE WAE OUTDOOR BTP04 SPEAKERS TO ONE ANOTHER**

The Micro USB port (8) lets you connect the WAE Outdoor BTP04 to any audio system featuring a line input (hi-fi system, car stereo system...), turning the WAE Outdoor BTP04 into a Bluetooth® receiver. To do so, set the OFF/ON/Mute switch (7) to (the sound will not be played on the WAE Outdoor BTP04). Connect the Micro USB connector on the cable (12) to the WAE Outdoor BTP04, and the cable's 3.5 mm mini-jack connector to the line input on the audio system that will be playing the music (hi-fi system, car stereo system...).

The Micro USB port (8) also lets you connect multiple WAE Outdoor BTP04 speakers to one another, in order to increase the overall audio output level: connect the Micro USB connector on the cable (12) to the first WAE Outdoor BTP04, and the cable's 3.5 mm mini-jack connector to the line input on another WAE Outdoor BTP04 speaker.

**FR**

**1. PRISE EN MAIN DU WAE OUTDOOR BTP04**

Pour allumer votre appareil, placez le sélecteur (7) sur . Lors de la première utilisation, votre WAE Outdoor BTP04 est prêt pour l'appairage pendant 3 minutes : les témoins Bluetooth® bleu et rouge (3) clignotent. Par la suite, appuyez brièvement sur le bouton Bluetooth® (1) pour lancer l'appairage.

- Sur votre smartphone, baladeur numérique ou PC/Mac, activez la fonction Bluetooth®, puis lancez une détection.  
- Sélectionnez WAE-BTP04 dans la liste et effectuez l'appairage (si un code d'accès est requis, saisissez 0000).

Une fois les appareils appairés et connectés, le témoin Bluetooth® bleu (3) du WAE Outdoor BTP04 reste allumé. Vous êtes prêt à diffuser votre musique.

**⚠** Un seul appareil (smartphone, baladeur numérique, PC/Mac...) peut être connecté à la fois au WAE Outdoor BTP04.  
Lorsqu'un appareil est branché sur l'entrée ligne (9), toute diffusion audio via la fonction Bluetooth® est impossible et le témoin Bluetooth® (3) est éteint. Il suffit de débrancher l'appareil de l'entrée ligne (9) pour pouvoir à nouveau diffuser de la musique via la fonction Bluetooth®.

**2. DECONNEXION ET NOUVEL APPAIRAGE BLUETOOTH®**

Lorsque le WAE Outdoor BTP04 est connecté à un appareil (smartphone, baladeur numérique, PC/Mac...), une simple pression sur le bouton d'appairage (1) permet de déconnecter l'appareil appairé. Les témoins Bluetooth® rouge et bleu (3) clignotent alternativement pour signaler que l'appairage d'un autre appareil Bluetooth® est possible.

**6. APPELS MAINS LIBRES**

Une courte pression sur le bouton Bluetooth® (1) permet de répondre à un appel entrant ou de le terminer.  
Lors d'un appel, le témoin Bluetooth® rouge (3) s'allume.

Pour terminer un appel, appuyez sur le bouton Bluetooth® (1) du WAE Outdoor BTP04 ou sur le bouton de fin d'appel du téléphone.  
A la fin de l'appel, le WAE Outdoor BTP04 reprend la diffusion du morceau en cours de lecture.

**7. BATTERIE ET CHARGE**

Lors de la charge, le témoin de batterie (2) clignote en vert. Lorsque la batterie est complètement chargée, le témoin de batterie vert (2) reste allumé.

En utilisation, le témoin de batterie (2) clignote en rouge lorsque le niveau de batterie atteint 20%, puis reste fixe lorsque le niveau descend à 5%.

**8. MODE VEILLE**

Lorsque le WAE Outdoor BTP04 n'est connecté à aucun appareil via la fonction Bluetooth® ou via l'entrée ligne pendant plus de 10 minutes, il passe en veille afin de préserver la batterie. Vous pouvez le réactiver en appuyant sur le bouton Bluetooth® (1).

**2. BLUETOOTH® ENTKOPPELN UND NEU KOPPELN**

Ist der WAE Outdoor BTP04 mit einem Gerät gekoppelt (Smartphone, digitales Musikabspielgerät, PC/Mac ...), drücken Sie den Bluetooth®-Button (1), um das Gerät zu entkoppeln. Die Bluetooth®-Anzeige (3) blinkt abwechselnd rot und blau. Dies zeigt an, daß Sie nun ein anderes Bluetooth®-Gerät koppeln können.

**3. LÖSCHEN DER SICHERUNGSLISTE GEKOPPELTER GERÄTE**

Ihr WAE Outdoor BTP04 kann Koppelinformationen von bis zu 8 Geräten speichern. Ein langer Druck (5 Sekunden) des Bluetooth®-Buttons (1) ermöglicht Ihnen das Löschen der Sicherungsliste der gekoppelten Geräte. Die Bluetooth®-Anzeige (3) blinkt dreimal blau und Ihr WAE Outdoor BTP04 ist dann in der Lage sich mit neuen Geräten zu koppeln.

**4. LAUTSTÄRKEREGLUNG**

Mit den + und - Buttons (4 und 5) steuern Sie unabhängig von Ihrem Bluetooth®-Gerät die Lautstärke Ihres WAE Outdoor BTP04.

**5. WIEDERGABE ÜBER EIN ANDERES AUDIOSYSTEM/MEHRERE WAE OUTDOOR BTP04 SPEAKER MITEINANDER VERBINDEN**

Die Mikro-USB-Anschlussbuchse (8) ermöglicht den Anschluss des WAE Outdoor BTP04 an jedes Audiosystem mit einem Line-Eingang (Hi-Fi-System, Auto-Stereosystem...). Der WAE Outdoor BTP04 verwandelt sich damit in einen Bluetooth®-Empfänger. Um dies zu bewerkstelligen, schieben Sie den AUS/AN/Mute Schalter (7) auf (der Sound wird nun nicht mehr über den WAE Outdoor BTP04 wiedergegeben). Schließen Sie jetzt den USB-Stecker des Y-Kabels (12) an den WAE Outdoor BTP04 an und stecken die 3,5-mm-Miniklinke

**8. STAND-BY-MODUS**

Ist das WAE Outdoor BTP04 nicht an irgendein Gerät via Line-Eingang oder mittels des Bluetooth®-Feature angeschlossen, schaltet es nach etwa zehn Minuten in den Standby-Modus, um Akku-Strom zu sparen. Zum „Aufwecken“ drücken Sie bitte den Bluetooth®-Button (1).



# WAE Outdoor BTP04

Wireless Audio Experience

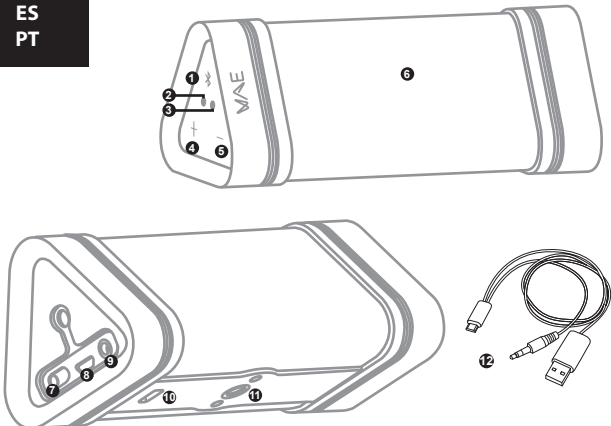

### 1. INIZIARE A UTILIZZARE IL TUO WAE OUTDOOR BTP04 PRIMEROS PASOS CON EL WAE OUTDOOR BTP04 INTRODUÇÃO AO WAE OUTDOOR BTP04

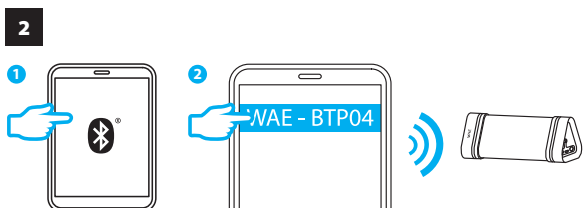
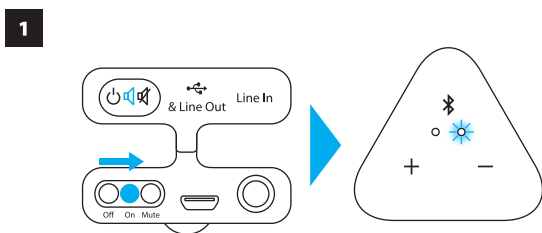

### 5. ASCOLTARE I SUONI UTILIZZANDO UN ALTRO SISTEMA AUDIO / COLLEGARE TRA LORO PIÙ ALTOPARLANTI WAE OUTDOOR BTP04 REPRODUCCIÓN DEL SONIDO EN OTRO SISTEMA DE AUDIO/CONEXIÓN DE VARIOS ALTAVOCES WAE OUTDOOR BTP04 ENTRE SÍ REPRODUZIR O SOM NOUTRO SISTEMA DE ÁUDIO/ INTERLIGAR VÁRIOS ALTIFALANTES WAE OUTDOOR BTP04

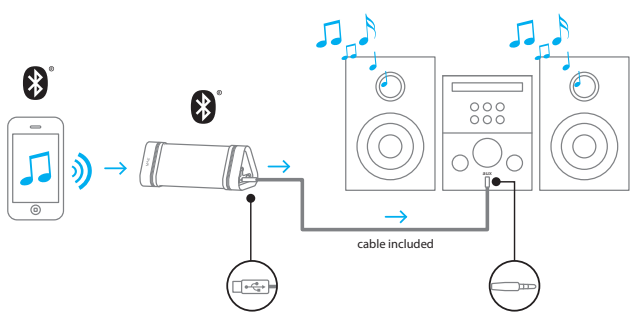

## IT

### 1. INIZIARE A UTILIZZARE IL TUO WAE OUTDOOR BTP04

Per accendere la tua periferica, sposta l'interruttore OFF/ON/Mute (7) su . Al momento del suo primo utilizzo, per 3 minuti il tuo WAE Outdoor BTP04 risulterà pronto per essere immediatamente sincronizzato: l'indicatore Bluetooth® (3) lampeggerà rosso e blu. Dopodiché, per avviare nuovamente la procedura di sincronizzazione, ti basterà premere il pulsante Bluetooth® (1).  
- Sul tuo smartphone, lettore di musica digitale o PC/Mac, attiva la funzione Bluetooth®, dopodiché cerca le periferiche nelle vicinanze.  
- Nell'elenco che apparirà, seleziona WAE-BTP04 e sincronizza le periferiche (qualora ti venisse richiesto un codice di accesso, digita 0000).  
Una volta sincronizzate e collegate tra loro le periferiche, l'indicatore Bluetooth® (3) del tuo WAE Outdoor BTP04 rimarrà illuminato di blu. Ora sei pronto per ascoltare la tua musica.

**⚠** È possibile collegare al WAE Outdoor BTP04 una sola periferica (smartphone, lettore di musica digitale, PC/Mac...) alla volta. Se all'ingresso di linea (9) viene collegata una periferica, non verrà riprodotto alcun suono via la funzione Bluetooth® e l'indicatore Bluetooth® (3) risulta spento. Per poter tornare ad ascoltare la musica via Bluetooth®, non dovrai far altro che scollegare la periferica dall'ingresso di linea (9).

### 2. DISCONNESSIONE BLUETOOTH® E NUOVA SINCRONIZZAZIONE

Quando il WAE Outdoor BTP04 risulta collegato a una periferica (smartphone, lettore di musica digitale, PC/Mac...), premi il pulsante Bluetooth® (1) per

dopodiché collega il connettore mini-jack da 3,5 mm del cavo all'ingresso di linea di un altro altoparlante WAE Outdoor BTP04.

### 6. CHIAMATE A MANI LIBERE

Con una breve pressione del pulsante Bluetooth® (1) potrai rispondere a una chiamata in ingresso, oppure terminarne una in corso. Durante una chiamata, l'indicatore Bluetooth® (3) si illuminerà di rosso.  
Per terminare una chiamata, premi il pulsante Bluetooth® (1) del WAE Outdoor BTP04 oppure il pulsante del tuo telefono per la chiusura di una chiamata. Una volta terminata la chiamata, il WAE Outdoor BTP04 continuerà a riprodurre la musica precedentemente interrotta dalla chiamata.

### 7. BATTERIA E RICARICA

Durante la ricarica, l'indicatore del livello della batteria (2) lampeggerà verde. A batteria totalmente ricaricata, l'indicatore del livello della batteria (2) rimarrà illuminato di verde.  
Durante l'uso del tuo WAE Outdoor BTP04, l'indicatore del livello della batteria (2) inizierà a lampeggiare rosso quando la batteria residua scenderà sotto il 20% e rimarrà illuminato di rosso quando il livello della batteria sarà al di sotto del 5%.

### 8. MODALITÀ STANDBY

Se WAE Outdoor BTP04 non dovesse essere connesso ad alcuna periferica, né tramite la funzione Bluetooth®, né tramite l'ingresso di linea, per almeno 10 minuti, entrerà automaticamente in modalità standby per ridurre il consumo della batteria. Potrai "risvegliarlo" dalla modalità standby in qualsiasi momento, premendo il pulsante Bluetooth® (1).

alternativamente in rosso e blu per indicare che ya puedes emparejar otro dispositivo Bluetooth®.

### 3. LIMPIEZA DE LA LISTA GUARDADA DE DISPOSITIVOS EMPAREJADOS

El WAE Outdoor BTP04 puede guardar la información de emparejamiento de un máximo de 8 dispositivos. Una pulsación larga (5 segundos) del botón de Bluetooth® (1) te permite limpiar la lista guardada de dispositivos emparejados. El indicador de Bluetooth® (3) parpadea en azul 3 veces y el WAE Outdoor BTP04 ya está listo para emparejar nuevos dispositivos.

### 4. CONTROL DE VOLUMEN

Los botones + y - (4 y 5) te permiten controlar el volumen del WAE Outdoor BTP04, de forma independiente del dispositivo Bluetooth®.

### 5. REPRODUCCIÓN DEL SONIDO EN OTRO SISTEMA DE AUDIO/CONEXIÓN DE VARIOS ALTAVOCES WAE OUTDOOR BTP04 ENTRE SÍ

El puerto Micro USB (8) te permite conectar el WAE Outdoor BTP04 a cualquier sistema de audio que incorpore una entrada de línea (sistema de alta fidelidad, sistema estéreo para coche...), convirtiendo el WAE Outdoor BTP04 en un receptor Bluetooth®. Para ello, pon el interruptor OFF/ON/Silencio (7) en (el sonido no se reproducirá en el WAE Outdoor BTP04). Conecta el conector Micro USB del cable (12) al WAE Outdoor BTP04, y el conector mini-jack de 3,5 mm del cable a la entrada de línea del sistema de audio que reproducirá la música (sistema de alta fidelidad, sistema estéreo para coche...).

El puerto Micro USB (8) también te permite conectar varios altavoces WAE Outdoor BTP04 entre sí, para aumentar el nivel general de salida de audio:

## PT

### 1. INTRODUÇÃO AO WAE OUTDOOR BTP04

Para ligar o dispositivo, ajuste o interruptor Desligar/Ligar/Desativar som (7) para .

Quando é utilizado pela primeira vez, o WAE Outdoor BTP04 fica imediatamente a postos para o emparelhamento durante um período máximo de 3 minutos: o indicador Bluetooth® (3) pisca a azul e vermelho. Depois disso, pode premir o botão Bluetooth® (1) para reiniciar o processo de emparelhamento.

- No seu smartphone, leitor de música digital ou PC/Mac, ative a funcionalidade Bluetooth® e em seguida procure dispositivos que estejam dentro do alcance.  
- Selecione WAE-BTP04 na lista apresentada e emparelhe os dispositivos (se for necessário um código de acesso, introduza 0000).

Uma vez os dispositivos emparelhados e ligados, o indicador Bluetooth® (3) no WAE Outdoor BTP04 mantém-se aceso a azul. Está agora pronto para reproduzir as suas músicas.

**⚠** Apenas pode haver um único dispositivo (smartphone, leitor de música digital, PC/Mac, etc.) ligado ao WAE Outdoor BTP04 em qualquer altura. Quando há um dispositivo ligado à entrada de linha (9), não é possível reproduzir áudio através da funcionalidade Bluetooth® e o indicador Bluetooth® (3) está apagado. Simplesmente desligue o dispositivo da entrada de linha (9) para poder reproduzir música novamente através da funcionalidade Bluetooth®.

micro-USB do cabo (12) ao WAE Outdoor BTP04 e o conector minijack de 3,5 mm à entrada de linha do sistema de áudio que irá reproduzir a música (sistema de alta-fidelidade, sistema estéreo de automóvel, etc.).

A porta Micro-USB (8) também permite-lhe interligar vários altifalantes WAE Outdoor BTP04, a fim de aumentar o nível de saída de áudio global: ligue o conector Micro-USB do cabo (12) ao primeiro WAE Outdoor BTP04 e o conector minijack de 3,5 mm do cabo à entrada de linha noutro altifalante WAE Outdoor BTP04.

### 6. CHAMADAS MÃOS-LIVRES

Uma chamada no botão Bluetooth® (1) permite-lhe atender uma chamada recebida ou terminar uma chamada. Durante uma chamada, o indicador Bluetooth® (3) fica aceso a vermelho.

Para terminar uma chamada, prima o botão Bluetooth® (1) do WAE Outdoor BTP04 ou o botão no telefone que lhe permite terminar a chamada. Assim que a chamada termina, o WAE Outdoor BTP04 continua a reproduzir a música que estava em reprodução antes de ter atendido a chamada.

### 7. BATERIA E CARGA

Durante a carga, o indicador do nível de carga da bateria (2) pisca a verde. Quando a bateria está completamente carregada, o indicador do nível de carga da bateria (2) mantém-se aceso a verde.

## DESCRIZIONE/DESCRIPCIÓN/DESCRIÇÃO

- |  |   |  |  |
|--|---|--|--|
| 1. Pulsante tecnologia wireless Bluetooth® (sincronizzazione e chiamate a mani libere) | 7. Interruttore   (OFF/ON/Mute)                     | 1. Botón de tecnología inalámbrica Bluetooth® (emparejamiento y llamadas con manos libres) | 7. Interruptor   (OFF/ON/Silencio)                     |
| 2. Indicatore livello batteria (verde/rosso)   | 8. Micro USB e linea in uscita                      | 2. Indicador de nivel de la batería (verde/rojo)   | 8. Micro USB y salida de línea                         |
| 3. Indicatore Bluetooth® (blu/rosso)   | 9. Ingresso di linea                                | 3. Indicador Bluetooth® (azul/rojo)  | 9. Entrada de línea                                    |
| 4. Volume +  | 10. Connettore cinturino da polso                   | 4. Volumen +   | 10. Conector para muñequera                            |
| 5. Volume -  | 11. Foro vite da 1/4" per il fissaggio del supporto | 5. Volumen -   | 11. Rosca de tornillo de 1/4" para fijación de soporte |
| 6. Microfono   | 12. Cavo Micro USB / USB e mini-jack da 3,5 mm      | 6. Micrófono   | 12. Cable Micro USB a USB y mini-jack de 3,5 mm        |
| 7. Interruttore   (OFF/ON/Mute)  |   | 7. Interruptor   (Desligar/Ligar/Desativar som)  |  |
| 8. Micro USB e linea in uscita   |   | 8. Porta Micro-USB e saída de linha  |  |
| 9. Ingresso di linea   |   | 9. Entrada de linha  |  |
| 10. Connettore cinturino da polso  |   | 10. Conector da correa de pulso  |  |
| 11. Foro vite da 1/4" per il fissaggio del supporto                                    |   | 11. Rosca de parafuso de 1/4" para fixação ao suporte                                      |  |
| 12. Cavo Micro USB / USB e mini-jack da 3,5 mm   |   | 12. Cabo micro-USB para USB e minijack de 3,5 mm   |  |

### 2. DISCONNESSIONE BLUETOOTH® E NUOVA SINCRONIZZAZIONE DESCONEXIÓN BLUETOOTH® Y NUEVO EMPAREJAMIENTO TERMINAR A LIGAÇÃO BLUETOOTH® E EFETUAR UM NOVO EMPARELHAMENTO



### 4. CONTROLLO VOLUME CONTROL DE VOLUMEN CONTROLO DO VOLUME

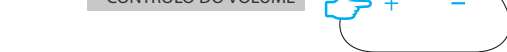

### 6. CHIAMATE A MANI LIBERE LLAMADAS CON MANOS LIBRES CHAMADAS MÃOS-LIVRES

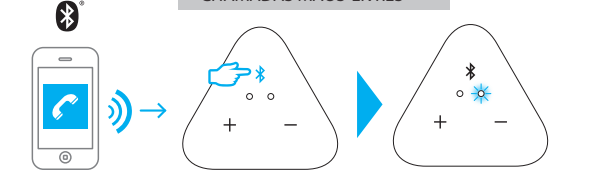

### 7. RICARICA CARGA CARGA

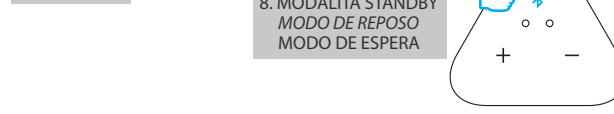

scollegare la periferica sincronizzata. L'indicatore Bluetooth® (3) lampeggerà alternativamente rosso e blu, indicandoti la possibilità di sincronizzare un'altra periferica Bluetooth®.

### 3. CANCELLARE L'ELENCO SALVATO DELLE PERIFERICHE SINCRONIZZATE

Il tuo WAE Outdoor BTP04 è in grado di salvare le informazioni di sincronizzazione relativa a un massimo di 8 periferiche. Con una pressione prolungata (5 secondi) del pulsante Bluetooth® (1) potrai cancellare l'elenco salvato delle periferiche sincronizzate. L'indicatore Bluetooth® (3) lampeggerà blu 3 volte, dopodiché il tuo WAE Outdoor BTP04 sarà nuovamente pronto per sincronizzarsi con nuove periferiche.

### 4. CONTROLLO VOLUME

I pulsanti + e - (4 e 5) ti permettono di regolare il volume del tuo WAE Outdoor BTP04, indipendentemente dalla tua periferica Bluetooth®.

### 5. PASCOLTARE I SUONI UTILIZZANDO UN ALTRO SISTEMA AUDIO / COLLEGARE TRA LORO PIÙ ALTOPARLANTI WAE OUTDOOR BTP04

La porta Micro USB (8) ti permette di collegare il WAE Outdoor BTP04 ad un qualsiasi sistema audio dotato di linea in ingresso (impianto hi-fi, autoradio...), trasformando il tuo WAE Outdoor BTP04 in un ricevitore Bluetooth®. Per far questo, sposta l'interruttore OFF/ON/Mute (7) su (il WAE Outdoor BTP04 non riprodurrà alcun suono). Collega il connettore Micro USB del cavo (12) al WAE Outdoor BTP04, e il connettore mini-jack da 3,5 mm del cavo all'ingresso di linea del sistema audio che riprodurrà la musica (impianto hi-fi, autoradio...).

La porta Micro USB (8) ti permette inoltre di collegare tra loro più altoparlanti WAE Outdoor BTP04, aumentando così il volume generale della musica in uscita: collega il connettore Micro USB del cavo (12) al primo WAE Outdoor BTP04,

## ES

### 1. PRIMEROS PASOS CON EL WAE OUTDOOR BTP04

Para encender el dispositivo, pon el interruptor OFF/ON/Silencio (7) en . Cuando se utiliza por primera vez, el WAE Outdoor BTP04 está listo inmediatamente para el emparejamiento, durante un máximo de 3 minutos: el indicador de Bluetooth® (3) parpadea en azul y rojo. Posteriormente, puedes pulsar el botón de Bluetooth® (1) para iniciar de nuevo el proceso de emparejamiento.  
- En tu smartphone, reproductor de música digital o PC/Mac, activa la función Bluetooth® y luego busca los dispositivos dentro del alcance.  
- Selecciona WAE-BTP04 en la lista mostrada y empareja los dispositivos (si se necesita un código de acceso, introduce 0000).  
Una vez que los dispositivos están emparejados y conectados, el indicador de Bluetooth® (3) del WAE Outdoor BTP04 permanece encendido. Ya estás preparado para reproducir la música.

**⚠** Sólo se puede conectar un dispositivo (smartphone, reproductor de música digital, PC/Mac...) al WAE Outdoor BTP04 cada vez. Cuando un dispositivo está conectado a la entrada de línea (9), no se puede reproducir audio mediante la función Bluetooth® y el indicador Bluetooth® (3) está apagado. Basta con desconectar el dispositivo de la entrada de línea (9) para poder volver a reproducir música mediante la función Bluetooth®.

### 2. DESCONEXIÓN BLUETOOTH® Y NUEVO EMPAREJAMIENTO

Quando el WAE Outdoor BTP04 está conectado a un dispositivo (smartphone, reproductor de música digital, PC/Mac...), pulsa el botón de Bluetooth® (1) para desconectar el dispositivo emparejado. El indicador de Bluetooth® (3) parpadea

conecta el conector Micro USB del cable (12) al primer WAE Outdoor BTP04, y el conector mini-jack de 3,5 mm del cable a la entrada de línea del otro altavoz WAE Outdoor BTP04.

### 6. LLAMADAS CON MANOS LIBRES

Una pulsación breve del botón de Bluetooth® (1) te permite responder a una llamada entrante o finalizar una llamada. Durante una llamada, el indicador de Bluetooth® (3) se enciende en rojo. Para finalizar una llamada, pulsa el botón de Bluetooth® (1) del WAE Outdoor BTP04 o el botón del teléfono que permite finalizar la llamada. Una vez terminada la llamada, el WAE Outdoor BTP04 sigue reproduciendo la música que se estaba reproduciendo antes de contestar la llamada.

### 7. BATERÍA Y CARGA

Mientras se está cargando, el indicador de nivel de la batería (2) parpadea en verde. Cuando la batería está totalmente cargada, el indicador de nivel de la batería (2) permanece encendido en verde.  
Cuando utilizas el WAE Outdoor BTP04, el indicador de nivel de la batería (2) empieza a parpadear en rojo cuando dicho nivel cae por debajo del 20%, y permanece encendido en rojo cuando el nivel de la batería desciende al 5%.

### 8. MODO DE REPOSO

Quando el WAE Outdoor BTP04 no está conectado a ningún dispositivo mediante la función Bluetooth® ni mediante la entrada de línea durante 10 minutos o más, cambia a modo de reposo para ahorrar energía de la batería. Puedes "despertarlo" del modo de reposo pulsando el botón de Bluetooth® (1).

### 2. TERMINAR A LIGAÇÃO BLUETOOTH® E EFETUAR UM NOVO EMPARELHAMENTO

Quando o WAE Outdoor BTP04 está ligado a um dispositivo (smartphone, leitor de música digital, PC/Mac, etc.), prima o botão Bluetooth® (1) para desligar o dispositivo emparelhado. O indicador Bluetooth® (3) pisca alternadamente a vermelho e azul para indicar que já pode emparelhar outro dispositivo Bluetooth®.

### 3. LIMPAR A LISTA GUARDADA DE DISPOSITIVOS EMPARELHADOS

O WAE Outdoor BTP04 pode guardar informações de emparelhamento para um máximo de 8 dispositivos. Uma pressão longa (5 segundos) no botão Bluetooth® (1) permite-lhe limpar a lista guardada de dispositivos emparelhados. O indicador Bluetooth® (3) pisca a azul 3 vezes; o WAE Outdoor BTP04 está então pronto para emparelhar novos dispositivos.

### 4. CONTROLO DO VOLUME

Os botões + e - (4 e 5) permitem-lhe controlar o volume do WAE Outdoor BTP04 independentemente do dispositivo Bluetooth®.

### 5. REPRODUZIR O SOM NOUTRO SISTEMA DE ÁUDIO/ INTERLIGAR VÁRIOS ALTIFALANTES WAE OUTDOOR BTP04

A porta Micro-USB (8) permite-lhe ligar o WAE Outdoor BTP04 a qualquer sistema de áudio dotado de uma entrada de linha (sistema de alta-fidelidade, sistema estéreo de automóvel, etc.), transformando o WAE Outdoor BTP04 num receptor Bluetooth®. Para tal, ajuste o interruptor Desligar/Ligar/Desativar som (7) para (o som não será reproduzido no WAE Outdoor BTP04). Ligue o conector

Durante a utilização do WAE Outdoor BTP04, o indicador do nível de carga da bateria (2) começa a piscar a vermelho quando o nível de carga da bateria desce para 20% e mantém-se aceso a vermelho quando esse nível é inferior a 5%.

### 8. MODO DE ESPERA

Quando o WAE Outdoor BTP04 não é ligado a qualquer dispositivo através da funcionalidade Bluetooth® ou da entrada de linha durante 10 minutos ou mais, muda para o modo de espera para poupar a energia da bateria. Para o "despertar" do modo de espera, prima o botão Bluetooth® (1).