

INHOUD

1.	INLEIDING.....	2
1.1.	Inhoud van de doos	2
1.2.	Specificaties	2
1.3.	Overzicht van voorzijde speaker.....	3
1.4.	Overzicht van achterzijde speaker.....	3
1.5.	Overzicht van de afstandsbediening.....	3
1.6.	Overzicht van de USB-stick	4
1.7.	Aanbevelingen	4
2.	DE SPEAKER GEBRUIKEN.....	5
2.1.	Het plaatsen van de speaker	5
2.2.	Muziek afspelen	5
2.3.	Afstandsbediening	7
2.4.	Een andere muziekbron aansluiten	8
2.5.	De accu opladen	8
3.	VERHELPEN VAN PROBLEMEN	9
4.	TECHNISCHE ONDERSTEUNING.....	10
5.	GARANTIE	11
6.	CERTIFICERINGEN EN AANBEVELINGEN MET BETREKKING TOT HET MILIEU ...	12

1. INLEIDING

Wij willen u graag bedanken voor de aanschaf van de Hercules WAE draadloze speaker. Deze speaker stelt u in staat op allerlei plekken draadloos muziek van uw Windows®, Mac- of Linux-computer of -notebook te beluisteren.

1.1. Inhoud van de doos

- 1 Hercules draadloze speaker
- 1 draadloze USB-audiostick
- 1 afstandsbediening met magneet
- 1 voedingsadapter
- Handleiding

1.2. Specificaties

Maximaal uitgangsvermogen	25 Watt piekvermogen
Frequentiebereik	50-20.000 Hz
Zendtechnologie	Draadloze verzending van audio met 2,4 GHz technologie
Afmetingen	249 mm (H) x 236 mm (B) x 171 mm (D)
Accuradius	20 uur op 73 dB SPL @ 1 m
Features	<ul style="list-style-type: none"> - 1 extra ingang (3,5 mm mini-jack) - 1 Aan/uit-knop - 2 volumeknoppen - 1 knop voor het selecteren van de audiobron - 1 knop voor het koppelen van de afstandsbediening - 1 connector voor de voedingsadapter
Accu	Oplaadbare lithiumpolymeer accu
Voedingsadapter	AC/DC 5 V - 2 A
USB-stick	USB Audio Class – 2,4 GHz draadloos verzenden van audio
Afstandsbediening	2,4 GHz radiofrequentie (RF4CE)

1.3. Overzicht van voorzijde speaker

Aan de voorzijde van de speaker bevinden zich de volgende knoppen en indicators:

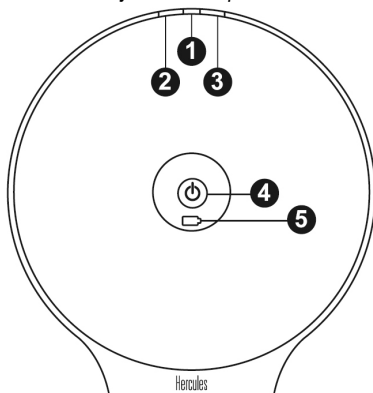

(1) Knop voor selectie van audiobron (draadloze audio of Aux) en indicator geselecteerde bron

(2) Knop Volume +

(3) Knop Volume -

(4) Aan/uit en indicator verbindingstatus

(5) Indicator oplaadniveau accu

1.4. Overzicht van achterzijde speaker

Aan de achterzijde van de speaker bevinden zich de volgende knoppen en aansluitingen:

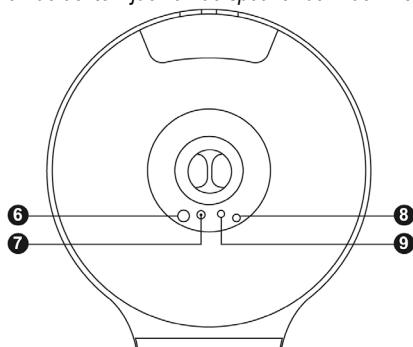

(6) Aan/uit-knop

(7) Power supply connector

(8) Connector extra ingang (Aux)

(9) Knop voor het koppelen van de afstandsbediening

1.5. Overzicht van de afstandsbediening

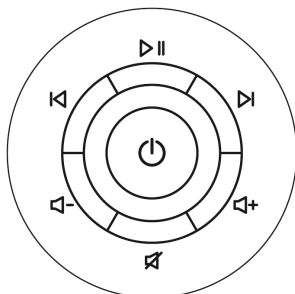

▶ || (10) Afspeken/pauzeren

◀ (11) Vorige

▶ (12) Volgende

▶+ (13) Volume +

▶- (14) Volume -

⊘ (15) Mute (dempen)

⏻ (16) Standby

1.6. Overzicht van de USB-stick

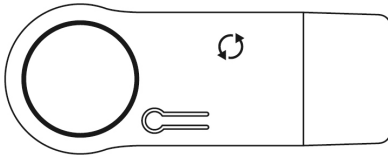

(17) Knop voor koppelen



(18) Indicator voor verbinding

1.7. Aanbevelingen

- Plaats de speaker op een vlakke ondergrond om te voorkomen dat deze omvalt.
- Maak de speaker nooit open, omdat het gevaar bestaat dat daarbij interne onderdelen worden beschadigd.
- Deze speaker is bestemd voor gebruik in een gematigde omgeving.
- Voorkom brand en elektrische ontlading, en stel de speaker niet bloot aan:
 - regen, vocht en andere vloeistoffen, zoals water en chemische producten
 - hittebronnen als cv-radiatoren, open haard en andere warmte producerende apparaten (met inbegrip van versterkers)
 - direct zonlicht.
- Stel de speaker niet bloot aan druppelend of spetterend water.
- Zet nooit een met vloeistof gevuld object zoals een glas water of een vaas bloemen op de speaker.
- Maak alle aansluitingen van de speaker los als u deze langere tijd niet gaat gebruiken.
- Zorg er voor dat de stekker van de speaker die in het stopcontact zit altijd goed bereikbaar is.
- Haal de stekker uit het stopcontact voordat u de speaker schoonmaakt. Gebruik een vochtige doek voor het reinigen en vermijd het gebruik van schoonmaakmiddelen in spuitbussen.
- De onderkant van de speaker is voorzien van markeringen.
- Door de stroomstekker uit het stopcontact te halen, kunt het apparaat volledig uit zetten.
- Bij het vervangen van de voedingsadapter of andere accessoires van de speaker dient u de specificaties van de fabrikant of zijn bevoegde vertegenwoordiger in acht te nemen.
- Dit product bevat geen interne onderdelen die door de gebruiker gerepareerd kunnen worden. Onderhoud mag alleen door de fabrikant of zijn bevoegde vertegenwoordiger uitgevoerd worden.
- Gebruik alleen een voedingsadapter met de volgende specificaties: Ingang: 100/240 VAC, 50/60 Hz, 0,5 A; Uitgang: 5 VDC, 2 A.
- Specificaties van door gebruiker te vervangen batterij in de afstandsbediening: Type: CR2025, 3 V.

WAARSCHUWING: EXPLOSIEGEVAAR INDIEN BATTERIJ/ACCU DOOR VERKEERD TYPE WORDT VERVANGEN. VOLG DE AANWIJZINGEN VOOR HET MILIEUVRIENDELIJK VERWIJDEREN VAN BATTERIJEN.

2. DE SPEAKER GEBRUIKEN

2.1. Het plaatsen van de speaker

Binnenshuis is de geluidskwaliteit van de Hercules draadloze speaker afhankelijk van de plaatsing in de kamer.

Denk aan het volgende als u de speaker binnenshuis in een andere ruimte gaat gebruiken:

- U krijgt de beste geluidswaergave als de speaker 70 tot 120 cm van de vloer staat op een vlak oppervlak zoals een kast, werkblad of tafelblad.
- U krijgt de beste baswaergave als de speaker dicht bij een wand staat. Hoe verder de speaker van de wand af staat, hoe minder diep de baswaergave is.
- Plaats de speaker bij gebruik altijd op de voet: elke ander stand levert een verminderde geluidskwaliteit.
- Plaats de speaker nooit in een smalle, afgesloten ruimte. Dit levert een verminderde geluidskwaliteit.

Buiten wordt het geluid veel sneller verspreid waardoor de waergavekwaliteit minder is dan binnenshuis. Dit kunt u tegengaan door de speaker dichterbij te zetten.

2.2. Muziek afspelen

Voordat u muziek die op uw computer staat kunt afspelen op de speaker, moet u de USB-stick in uw computer steken. Deze stick stuurt alle geluid van uw computer (muziek afgespeeld in iTunes, Windows Media Player of andere audiospelers, of het geluid van een webbrowser) naar de speaker.

Stap 1: sluit de USB-stick aan op uw computer. De USB-stick wordt automatisch geïnstalleerd. Als uw computer onder Windows draait verschijnt er na installatie een melding dat de USB-stick correct is geïnstalleerd.

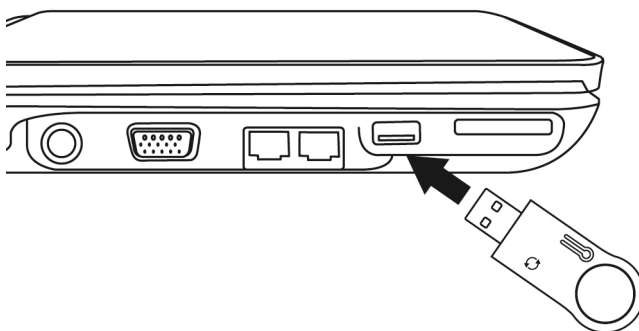

Stap 2: zet de speaker aan (als deze uit stond).



De verbindingsindicator (18) van de USB-stick en de Aan/uit-indicator (4) van de speaker moeten branden en niet knipperen.

Als dit niet het geval is, raadpleeg dan sectie 3 in deze handleiding.

Stap 3: de eerste keer dat u deze speaker gebruikt, moet u de USB-stick als standaard geluidskaart voor uw computer instellen.

- Als uw computer draait onder Windows 7, Vista of XP:

Ga naar **Start | Configuratiescherm | Hardware en geluiden** en open het volgende venster:



Selecteer de **Hercules Wireless Audio** speaker in dit venster en klik op **Als standaard instellen**.

Klik op **OK**.

- Als u een Mac gebruikt:

Ga naar **Systeemvoorkeuren | Geluid** en open het volgende venster:

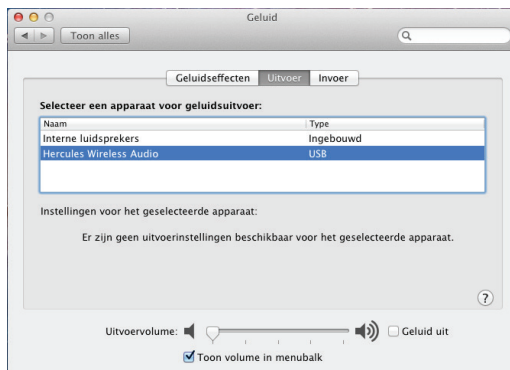

Selecteer op de tab **Uitvoer** de **Hercules Wireless Audio** en sluit het venster.

Uw systeem is nu gereed: u kunt al uw muziek afspelen op uw Hercules draadloze speaker.

Opmerking: als u weer terug wilt vallen op de geluidskaart in uw computer, hoeft u slechts de USB-stick los te koppelen.

2.3. Afstandsbediening

Uw speaker wordt geleverd met een afstandsbediening die op RF-technologie werkt. Deze technologie zorgt er voor dat u, in tegenstelling tot de veelgebruikte IR-technologie, de afstandsbediening niet op het apparaat hoeft te richten om het te bedienen. De afstandsbediening werkt binnen een bereik van ongeveer 5 meter tot de speaker.

Met deze afstandsbediening kunt u zowel de computer als de speaker op afstand bedienen.

De afstandsbediening is voorzien van een magneet zodat hij eenvoudig aan de speaker gehangen kan worden als deze verplaatst wordt.

De afstandsbediening heeft 7 knoppen, die de volgende functies hebben:

- Afspelen/Pauzeren (**10**): start of pauzeert het afspelen van de muziek in het programma dat u hiervoor op de computer gebruikt.
- Vorige/Volgende (**11**) en (**12**): springt naar de vorige/volgende track in uw afspeellijst.
- Volume +/Volume – (**13**) en (**14**): verhoogt of verlaagt het volume.
- Mute (**15**): schakelt het geluid uit.
- Standby (**16**): zet de speaker in de standby-modus.

Opmerking 1: standby-modus zet de speaker niet helemaal uit. Hij blijft een beetje stroom verbruiken. Als u wilt dat de speaker helemaal geen accustroom gebruikt, druk dan op de Aan/uit-knop (**6**) op de speaker.

Opmerking 2: de afstandsbediening kan de meeste muziekprogramma's waaronder iTunes, Windows Media Player, VLC, Winamp en Spotify (en meer) bedienen. De

bediening voor afspelen werkt echter niet in een webbrowser (Internet Explorer, Firefox, Safari...). In sommige gevallen moet het venster van het muziekprogramma actief zijn om te de afspeelbediening te laten werken.

Opmerking 3: het volume kan ook worden ingesteld met de knoppen Volume + **(2)** en Volume – **(3)** op de speaker zelf.

2.4. Een andere muziekbron aansluiten

U kunt elke andere audiobron op uw speaker aansluiten zoals een iPod, losse mp3-speler, tablet of smartphone. Dit doet u als volgt:

- 1- Sluit het ene einde van een mannetje mini-jack (3,5 mm) kabel (niet meegeleverd) aan op de extra ingang **(8)** en sluit het andere einde van de kabel aan op de audio-uitgang van de audiobron.
- 2- Druk op knop **(1)** voor het selecteren van de audiobron: de indicator gaat branden.
- 3- Zet het volume van de externe audiobron op maximum en gebruik de volumeknoppen op de speaker of de afstandsbediening om het gewenste volume in te stellen.

Opmerking: als u terug wilt naar draadloze audio van uw computer, druk dan nogmaals op de knop **(1)** voor het selecteren van de audiobron.

2.5. De accu opladen

Uw speaker is voorzien van een oplaadbare accu. We adviseren ten eerste de accu volledig te ontladen de eerste keer dat u de speaker gebruikt. Dit ontladen doet u door de speaker aan te laten staan (al of niet geluid afspelend) totdat de accu volledig leeg is.

De accu opladen: sluit de voedingsadapter aan op connector **(7)** op de speaker en sluit de voedingsadapter aan op een stopcontact.

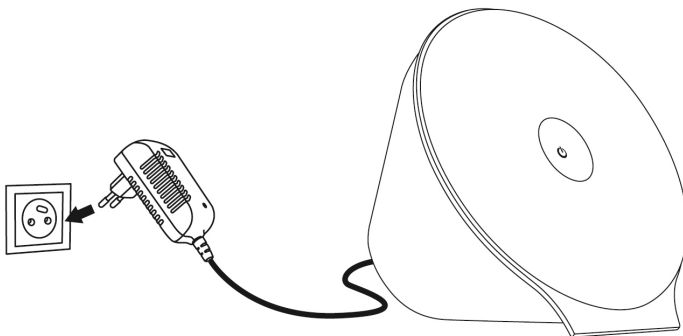

De indicator **(5)** voor het accuniveau brandt wanneer de accu wordt opgeladen en gaat uit wanneer de accu helemaal is opgeladen.

3. VERHELPELEN VAN PROBLEMEN

Scenario 1: draadloos geluid weergeven werkt niet. De verbindingsindicator (18) van de USB-stick of de Aan/uit-indicator (4) van de speaker knippert.

Dit duidt er op dat de speaker en de USB-stick niet zijn gekoppeld. Dit probleem lost u als volgt op:

- 1- Druk op de koppelknop (17) op de USB-stick: als het goed is, gaat de verbindingsindicator (18) van de USB-stick nu sneller knipperen.
- 2- Druk gelijktijdig op de knoppen Volume + (2) en Volume – (3) op de speaker: de verbindingsindicator (18) van de USB-stick en de Aan/uit-indicator (4) stoppen met knipperen en blijven branden.

Uw speaker is nu gekoppeld met de USB-stick en het geluid van uw computer moet nu draadloos op uw speaker worden afgespeeld.

Scenario 2: de afstandsbediening werkt niet.

A- Controleer dat de afstandsbediening gekoppeld is met de speaker. Dit doet u als volgt:

- 1- Zet de speaker aan met de Aan/uit-schakelaar (6).
- 2- Druk op de speaker op de knop (9) voor het koppelen met de afstandsbediening: de indicator (1) voor de bronselectie gaat knipperen.

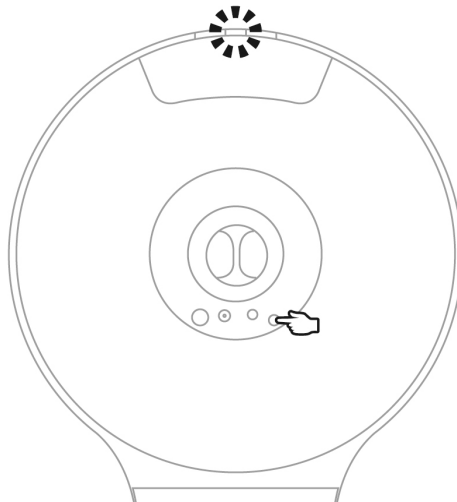

- 3- **Druk gelijktijdig** op de knop Vorige (11) en de knop Volume – (14) op de afstandsbediening.

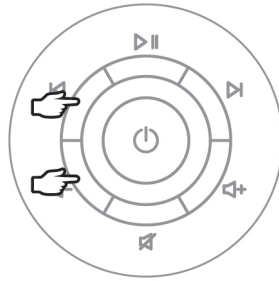

Als de procedure is gelukt, gaat de indicator **(1)** voor bronselectie uit.

*De indicator **(1)** voor bronselectie knippert tijdens het koppelen van de afstandsbediening en gaat na korte tijd uit. Als het u in deze tijd niet lukt om de afstandsbediening te koppelen, dan moet u de procedure herhalen.*

B- Vervang de batterij in de afstandsbediening:

- 1- Open het klepje van het batterijvakje met behulp van een kleine schroevendraaier.

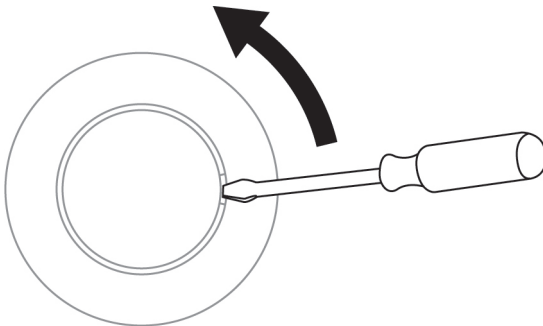

- 2- Verwijder de batterij en vervang deze door een nieuwe batterij van hetzelfde type (CR2025). Let bij het inleggen van de nieuwe batterij goed op de polariteit van de batterij zoals aangegeven in het batterijvakje van de afstandsbediening.
- 3- Sluit het deksel van het vakje.
- 4- Koppel de afstandsbediening zoals hierboven onder punt A beschreven.

4. TECHNISCHE ONDERSTEUNING

Mocht u problemen ondervinden met dit product, ga dan naar <http://ts.hercules.com> en selecteer uw taal. Deze webpagina biedt toegang tot verschillende opties die u kunnen helpen bij het oplossen van uw probleem, bijvoorbeeld de Knowledge Base met antwoorden op veelgestelde vragen raadplegen, of de meest recente drivers en software downloaden. Als het probleem niet kan worden verholpen met behulp van de informatie op de site, kunt u contact opnemen met de technische ondersteuning voor Hercules-producten ("Technical Support").

Per e-mail:

Als u per e-mail contact wilt opnemen met onze technische ondersteuning, moet u zich eerst online registreren op de webpagina <http://ts.hercules.com/>. Aan de hand van de door u verstrekte informatie kunnen onze technici het probleem zo snel mogelijk oplossen. Klik op **Productregistratie** en volg de instructies. Als u uw product al eerder hebt geregistreerd, voert u uw gegevens in bij **Gebruikersnaam** en **Wachtwoord** en klikt u op **Anmelden**.

Per telefoon (als u geen internettoegang hebt):

België	078 16 60 56 Kosten van interlokaal gesprek	Van maandag t/m vrijdag van 9:00 tot 13:00 en van 14:00 tot 18:00
Nederland	0900 0400 118 Kosten van lokaal gesprek	Van maandag t/m vrijdag van 9:00 tot 13:00 en van 14:00 tot 18:00 (<i>Nederlands</i>) Van maandag t/m zaterdag van 9:00 tot 20:00 (<i>Engels</i>)

Openingstijden en telefoonnummers kunnen gewijzigd worden. Ga naar <http://ts.hercules.com> voor de actuele contactgegevens van Technical Support.

5. GARANTIE

Wereldwijd garandeert Guillemot Corporation S.A. ("Guillemot") de consument dat dit Hercules-product gedurende een periode van twee (2) jaar vanaf de oorspronkelijke aankoopdatum vrij zal zijn van materiaal- en fabricagefouten. Indien u in de garantieperiode een defect meent te constateren aan dit product, neem dan onmiddellijk contact op met de Technical Support die u zal informeren over de te volgen procedure. Als het defect wordt bevestigd, dan dient het product te worden geretourneerd naar de plaats van aankoop (of een andere locatie die wordt opgegeven door Technical Support).

Binnen het gestelde van deze garantie wordt het defecte product van de consument gerepareerd of vervangen, zulks ter beoordeling van Technical Support. Indien toegestaan door van kracht zijnde wetgeving, beperkt de volledige aansprakelijkheid van Guillemot en haar dochterondernemingen (inclusief de aansprakelijkheid voor indirecte schade) zich tot het repareren of vervangen van het Hercules product. De wettelijke rechten van de klant volgens de wetgeving van toepassing op de verkoop van consumentproducten worden op generlei wijze beperkt door deze garantie.

Deze garantie is niet van kracht: (1) indien het product gemodificeerd, geopend of gewijzigd is, of beschadigd ten gevolge van oneigenlijk of onvoorzichtig gebruik, verwaarlozing, een ongeluk, normale slijtage, of enig andere oorzaak niet gerelateerd aan een materiaal- of fabricagefout; (2) indien u zich niet houdt aan de instructies zoals verstrekt door Technical Support; (3) op software die niet is gepubliceerd door Guillemot en daardoor onder de specifieke garantie valt zoals verstrekt door degene die deze software publiceert.

6. CERTIFICERINGEN EN AANBEVELINGEN MET BETREKKING TOT HET MILIEU

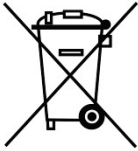

Gooi dit product na het einde van de levensduur niet weg met het normale afval, maar breng het naar het door uw gemeente aangewezen inzamelpunt voor elektrische en/of computerapparatuur.

Ter herinnering is hiertoe op het product, de gebruikshandleiding of de verpakking een symbool aangebracht.

De meeste materialen kunnen worden gerecycled. Dankzij recycling en andere methodes voor het verwerken van afgedankte elektrische en elektronische apparaten kunt u een belangrijke bijdrage leveren aan de bescherming van het milieu.

Neem contact op met uw gemeente voor informatie over een inzamelpunt bij u in de buurt.

Milieuverantwoord verwijderen

- 1) Als het product voorzien is van het symbool van een klike met een kruis er door, dan betekent dit dat het product voldoet aan de standaarden van de Europese Richtlijn 2002/96/EC.
- 2) Alle elektrische en elektronische producten moeten gescheiden van het normale huisvuil worden verwijderd door ze aan te bieden bij een door de overheid of gemeente daartoe aangewezen inzamelpunt.
- 3) Een juiste verwijdering van uw oude product draagt bij aan het voorkomen van eventuele negatieve effecten op het milieu en de gezondheid.
- 4) Voor meer informatie over de juiste wijze voor het verwijderen van uw oude product, raadpleegt u uw gemeente, uw vuilnisophaaldienst of de winkel waarin u het product hebt aangeschaft.

Handelsmerken

Hercules® is een geregistreerd handelsmerk van Guillemot Corporation S.A.. Intel® en Pentium® zijn geregistreerde handelsmerken van Intel Corporation. Microsoft® Windows® 7, XP en Vista zijn handelsmerken of geregistreerde handelsmerken van Microsoft Corporation in de Verenigde Staten en/of andere landen. Alle overige handelsmerken en merknamen worden hierbij erkend als zijnde het eigendom van de respectieve eigenaren. Afbeeldingen zijn niet bindend.

Verklaring van conformiteit met EU-richtlijnen

Hierbij verklaart GUILLEMOT CORPORATION dat het WAE-apparaat voldoet aan de essentiële vereisten en andere relevante bepalingen van Richtlijn 1999/5/EC. De verklaring van conformiteit kan worden ingezien op de volgende website:

http://www.hercules.com/certificates/wireless_speaker/DoC-WAE.pdf



Hercules is een divisie van Guillemot Corporation.

Copyright

© Guillemot Corporation S.A. 2012. Alle rechten voorbehouden.

Niets uit deze uitgave mag geheel, noch gedeeltelijk worden gereproduceerd, samengevat, uitgezonden, opgeslagen, vertaald in een taal of computertaal in geen enkele vorm of manier: elektronisch, mechanisch, magnetisch, in fotokopieën, opnames, in handleidingen, zonder voorafgaande schriftelijke toestemming van Guillemot Corporation S.A..